

PRUNUS A2

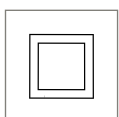

De PRUNUS A2 is een iconisch paaltoparmatuur. De semi-frosted lichtkap van het armatuur zorgt voor een diffuus lichtbeeld met een hoog lichtcomfort. Het zachte lichtbeeld is geschikt voor onder andere woonwijken, pleinen, parken en stadscentra. De toevoeging van de optionele LED-ring geeft iedere omgeving een unieke uitstraling. De PRUNUS familie is modulair opgebouwd waardoor de hele leefomgeving herkenbaar en stijlvol ingericht kan worden.

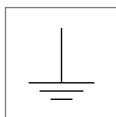



VOORDELEN

- ▶ Modulaire armaturenfamilie
- ▶ Toepasbaar in ieder stadium van stadsontwikkeling
- ▶ Licht waar en wanneer gewenst
- ▶ Diffuus lichtbeeld met hoog lichtcomfort
- ▶ High-end vormgeving met functioneel beheer
- ▶ Installatie- en montagegemak

SLIMME VERLICHTING



Zhaga-D4i licht beheersysteem

SmartScan voor applicaties met masthoogtes tot 4 meter.

OPTIE: RGB LED-RING

RGB LED-ring bovenkap siliconen (semi-transparant)

RGB LED-ring in opzetflens, acrylaat (semi-transparant)

- | | |
|--|--|
|  Lavender White |  Eco Green |
|  Sun Yellow |  Ocean Blue |
|  Scarlet Red |  Evening Red |
|  Sky Blue |  Royal Orange |

Kleuren kunnen afwijken van de werkelijkheid.



Wil je een specialist spreken?

Klik op / scan de QR-code!

PRODUCTSPECIFICATIES

- ▶ Aluminium bovenkap, gecoat
- ▶ Standaardkleur RAL 7016
- ▶ Lichtkap: UV-gestabiliseerd polycarbonaat, semi-frosted
- ▶ Opzetmaat 60 mm
- ▶ Gewicht: ± 6 kg (afhankelijk van uitvoering)
- ▶ Windvangend oppervlak ± 0,14 m²
- ▶ Veiligheidsklasse: I
- ▶ Montage-, installatie- en onderhoudsvriendelijk
- ▶ Spanning: 230/240 V, 50 Hz
- ▶ Standaard Surge Protection (CM/DM) 8 kV / 6 kV
- ▶ Standaard kabeltype H05BQ-F (3 x 1 mm²)
- ▶ RA-waarde > 70
- ▶ Kleurtemperatuur neutraal wit (4.000K) of warm wit (3.000K)
- ▶ Verwachte levensduur 100.000 uur bij T-omgeving = 25 °C (L96/F10)
- ▶ Verschillende lensconfiguraties
- ▶ LED2WELL-Core

OPTIES

- ▶ Andere RAL-kleur
- ▶ Veiligheidsklasse II
- ▶ DALI-2
- ▶ Constant Lumen Output (CLO)
- ▶ Andere aangesloten kabel
- ▶ Opzetmaat 76 mm
- ▶ LED2WELL-Pro

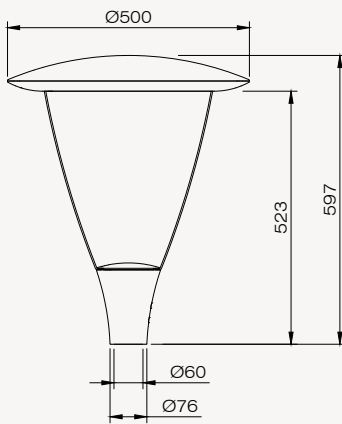
AFMETINGEN IN MM**AFMETINGEN EN BEVESTIGING**

Hoogte x Diameter	597 x 500 mm
Gewicht in kg (basisuitvoering)	+/- 6 kg (afhankelijk van uitvoering)
Windvangend oppervlakte	Windvangend oppervlak: 0,14 m ²



Om naast het gebruik van LED nog meer energie te besparen of om lichthinder te voorkomen kunnen PRUNUS armaturen geleverd worden met een in de fabriek ingesteld dimregime (1A, 2A, 3A, 4A of 5A). Het PRUNUS-armatuur zal nadat het nachtritme bepaald is autonoom op de ingestelde momenten gaan dimmen en s'morgens weer naar 100% terugkeren.



CONSTANT LIGHT OUTPUT (CLO)

Alle PRUNUS armaturen ondersteunen de CLO voorziening, dat wil zeggen dat de typische lichtterugval van zo'n 10% over de levensduur gecompenseerd kan worden door gedurende de levensduur het vermogen geleidelijk te verhogen en zodoende het lichtbehoud op L100 te houden.

SYSTEMEN



PRUNUS armaturen zijn Zhaga-D4i gecertificeerd. Dit certificaat garandeert dat elk willekeurig Zhaga-D4i licht beheersysteem deze armaturen herkent met de karakteristieken en kan opnemen in het systeem. PRUNUS armaturen kunnen voorzien worden van één of twee Zhaga-book 18 connectoren zodat behalve een node ook een sensor aangesloten kan worden. Hierdoor zijn de PRUNUS armaturen geschikt voor de laatste ontwikkelingen op het gebied van slimme verlichting en connectiviteit.



Via SmartScan sensoren kan beweging en lichtniveau gedetecteerd worden en via onderlinge communicatie en slimme software kunnen armaturen op elkaar afgestemd worden om het optimale lichtniveau in te stellen. SmartScan kan typisch ingezet worden bij lage mastafstanden (fietspaden, parkeerterrein) of waar de buitenverlichting met de binnenverlichting wordt gecombineerd. Verder kan de monitorfunctie van SmartScan de installatie in de gaten houden om de onderhoudskosten zo laag mogelijk te houden.

LED²WELL CORE Onze energiezuinige lichtoplossing

Aantal LEDs	Lumen	CRI 70 (Optie: CRI 80)			
		AMBER Systeem- vermogen (W)	2700K Systeem- vermogen (W)	3000K Systeem- vermogen (W)	4000K Systeem- vermogen (W)
16	800	8,9	-	-	-
	1050	-	8,4	7,9	7,4
	1200	12,4	9,6	8,6	8,2
	1350	-	10,5	9,6	9,1
	1500	-	11,5	10,5	9,8
	1600	16,3	12,2	11,2	10,5
	1800	-	13,6	12,4	11,7
	2000	-	15,3	13,6	12,6
	2150	-	16,2	14,5	13,6
	2300	-	17,4	15,7	14,5
	2500	-	18,9	16,9	15,7
	2750	-	21,0	18,9	17,4
	3000	-	23,0	20,6	18,9
	3240	-	25,1	22,3	20,6
	3500	-	27,3	24,3	22,3
	3780	-	29,9	26,6	24,3
4000	-	33,26	28,1	25,8	
4200	-	33,8	29,9	27,3	

LED²WELLPRO Onze energiezuinige oplossing voor **ultiem lichtcomfort**

Aantal LEDs	Lumen	CRI 70 (Optie: CRI 80)			
		AMBER Systeem- vermogen (W)	2700K Systeem- vermogen (W)	3000K Systeem- vermogen (W)	4000K Systeem- vermogen (W)
32	800	-	-	5,8	5,5
	1050	-	-	7,3	7
	1200	-	-	8,0	7,7
	1350	-	-	8,9	8,6
	1500	-	-	9,8	9,3
	1600	-	-	10,4	10
	1800	-	-	11,3	10,9
	2000	-	-	12,4	12
	2150	-	-	13,1	12,7
	2300	-	-	13,8	13,6
	2500	-	-	15,4	14,7
	2750	-	-	16,7	16,1
	3000	-	-	17,9	17,5
	3240	-	-	19,3	18,8
	3500	-	-	21,0	20,2
	3780	-	-	22,2	21,7
4000	-	-	24,5	23,0	
4200	-	-	25,9	25,0	

LED²WELL CORE

PRUNUS A2 | CODE 6

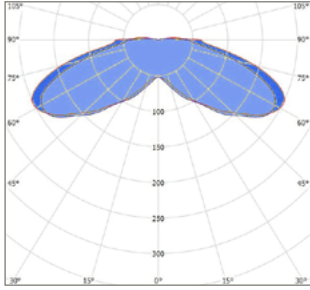

PRUNUS A2 | CODE 7

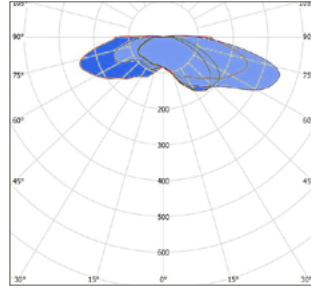

PRUNUS A2 | CODE 8

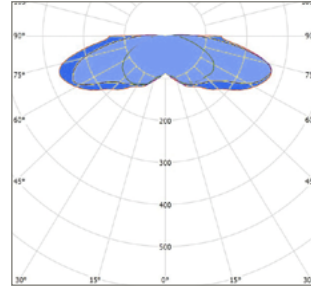

PRUNUS A2 | CODE 10

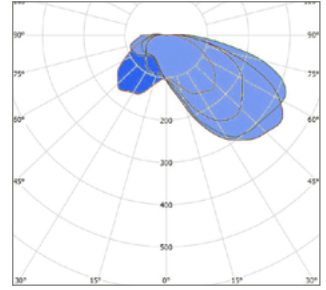

© 2024 Lightronics. Alle rechten voorbehouden. Lightronics doet geen uitspraken over en geeft geen garanties voor de nauwkeurigheid of volledigheid van de informatie in dit document en kan op geen enkele wijze aansprakelijk worden gesteld voor handelingen die op deze informatie worden gebaseerd.

De informatie in dit document is puur indicatief en maakt geen deel uit van offerte of overeenkomst.

Revisie 05-11-2024. Specificaties zijn indicatief en kunnen zonder voorafgaande bekendmaking gewijzigd worden. Druk- en zetfouten, alsmede modelwijzigingen voorbehouden.